



Manual de usuario
Lavadora

HW80-B14959EU1

HW90-B14959EU1

ES

Haier

Gracias por comprar un producto Haier.

Lea con atención todas las instrucciones antes de utilizar el aparato. Las instrucciones contienen información importante que le ayudará a aprovechar al máximo el aparato y garantizar una instalación, uso y mantenimiento seguros y adecuados.

Conserve el manual en un lugar de fácil acceso para consultarlo en cualquier momento y garantizar el uso seguro y adecuado del aparato.

Si vende el aparato, lo regala o deja atrás en una mudanza de casa, asegúrese de también pasar este manual para que el nuevo propietario pueda familiarizarse con el aparato y sus advertencias de seguridad.

Leyenda



Advertencia – Información de seguridad importante



Información general y consejos



Información ambiental

Desecho

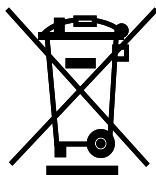

Ayude a proteger el medio ambiente y la salud de las personas. Coloque el embalaje en contenedores adecuados para su reciclaje. Ayude a reciclar los desechos de aparatos eléctricos y electrónicos. No tirar a la basura normal aquellos aparatos que contengan este símbolo. Lleve el producto a las instalaciones de reciclaje local o comuníquese con su oficina municipal.



¡ADVERTENCIA!

¡Riesgo de lesiones o asfixia!

Desenchufe el aparato de la corriente eléctrica. Corte el cable de corriente y deséchelo. Quite el seguro de la puerta para evitar que los niños y las mascotas queden encerrados en el aparato.



Nota: imágenes

Todas las imágenes son esquemáticas

1- Información de seguridad	4
2- Descripción del producto	7
3- Panel de control	8
4- Programas	12
5- Consumo	13
6- Uso diario	14
7- hOn.....	19
7- Lavado Eco uso.....	22
8- Cuidado y limpieza.....	23
9- Solución de problemas.....	26
10- Instalación.....	29
11- Datos técnicos.....	33
12- Atención al cliente.....	34

Lea estas instrucciones de seguridad antes de encender el aparato por primera vez:



¡ADVERTENCIA!

Antes del primer uso

- ▶ Asegúrese de que el aparato no presente daños ocasionados durante el transporte.
- ▶ Asegúrese de que todos los pernos de transporte sean retirados.
- ▶ Retire todo el embalaje y manténgalo fuera del alcance de los niños.
- ▶ Se necesitan siempre al menos dos personas para mover el aparato ya que es pesado.

Uso diario

- ▶ Este aparato puede ser utilizado por niños a partir de 8 años y por personas con capacidades físicas, sensoriales o mentales reducidas o con falta de experiencia y conocimientos si se les ha dado supervisión o instrucciones sobre el uso del aparato de forma segura y comprenden los peligros que conlleva.
- ▶ Mantenga a los niños menores de 3 años alejados del aparato a menos que se encuentren bajo supervisión permanente.
- ▶ Los niños no deben jugar con el aparato.
- ▶ No permita que los niños o las mascotas se acerquen al aparato cuando la puerta está abierta.
- ▶ Almacene los productos de lavado fuera del alcance de los niños.
- ▶ Tire hacia arriba las cremalleras, fije los hilos sueltos y tenga cuidado con los artículos pequeños para evitar que la ropa se enrede. Si es necesario, utilice una bolsa o malla apropiada.
- ▶ No toque ni use el aparato con los pies descalzos o con las manos o los pies mojados o húmedos.
- ▶ No cubra ni encierre el aparato durante el funcionamiento o después de este para permitir que cualquier humedad o agua se evapore.
- ▶ No coloque objetos pesados o fuentes de calor o de humedad en la parte superior del aparato.
- ▶ No utilice ni guarde detergente inflamable o agentes de limpieza en seco, muy cerca del aparato.
- ▶ No utilice aerosoles inflamables en las cercanías del aparato.
- ▶ No lave las prendas tratadas con disolventes en el aparato sin haberlos secado al aire previamente.
- ▶ No quitar ni poner el enchufe si hay presencia de gases inflamables.



¡ADVERTENCIA!

Uso diario

- ▶ No lave goma espuma en caliente ni materiales similares a esponjas.
- ▶ No lave prendas que estén contaminadas con harina.
- ▶ No abra el cajón del detergente durante un ciclo de lavado.
- ▶ No toque la puerta durante el proceso de lavado, se calienta.
- ▶ No abra la puerta si el nivel de agua es visible por encima del vidrio de la puerta.
- ▶ No fuerce la puerta para abrirla. La puerta está ajustada con un dispositivo de auto-bloqueo y se abrirá poco después de que se termine el procedimiento de lavado.
- ▶ Apague el aparato después de cada programa de lavado y antes de efectuar cualquier mantenimiento de rutina; desconéctelo de la corriente eléctrica para ahorrar electricidad y por seguridad.
- ▶ Sostenga el enchufe, no el cable, cuando desenchufe el aparato.

Mantenimiento y Limpieza

- ▶ Asegúrese de que los niños estén supervisados si realizan tareas de limpieza o mantenimiento.
- ▶ Desconecte el aparato de la corriente antes de realizar cualquier tarea de mantenimiento de rutina.
- ▶ Mantenga la parte inferior del ojo de buey de la puerta y el cajón de detergente abiertos y limpios si el aparato no está en uso para evitar la acumulación de olores.
- ▶ No utilice un rociador de agua o vapor para limpiar el aparato.
- ▶ Cambie el cable de corriente dañado solamente acudiendo al fabricante, a su servicio técnico autorizado o al personal cualificado con el fin de evitar situaciones de peligro.
- ▶ No intente reparar el aparato usted mismo. Comuníquese con el centro de atención al cliente si necesita reparación.

Instalación

- ▶ El aparato se debe colocar en un lugar bien ventilado. Asegúrese de colocar el aparato en un lugar que permita abrir la puerta completamente.
- ▶ Nunca instale el aparato en el exterior, en un lugar húmedo, o en un área que pueda ser propensa a fugas de agua, como debajo o cerca de una unidad de fregadero. En el caso de fugas de agua corte el suministro de energía y deje que la máquina se seque naturalmente.



ADVERTENCIA

Instalación

- ▶ Instale o utilice el aparato únicamente cuando la temperatura esté por encima de 5 °C.
- ▶ No coloque el aparato directamente sobre una alfombra, o cerca de una pared o un
- ▶ No coloque el aparato en un lugar donde reciba luz solar de forma directa o cerca de una fuente de calor (por ejemplo, estufas, calentadores).
- ▶ Asegúrese de que la información eléctrica de la placa de características coincide con la fuente de corriente. En caso contrario, comuníquese con un electricista.
- ▶ No use adaptadores múltiples y cables prolongadores eléctricos.
- ▶ Asegúrese de que solo se utilice el cable eléctrico y el juego de mangueras proporcionados.
- ▶ Asegúrese de no dañar el cable de corriente y el enchufe. Si sufre daños, llame a un electricista para que lo cambie.
- ▶ Para el suministro eléctrico, utilice un enchufe con toma de tierra separado que sea fácilmente accesible después de la instalación. El aparato debe tener una conexión a tierra.
Solo para el Reino Unido: El cable de corriente del aparato está equipado con un enchufe de 3 clavijas (con conexión a tierra) que se ajusta a un enchufe estándar de 3 clavijas (con conexión a tierra). No corte ni desmonte nunca la tercera clavija (la de toma a tierra). Una vez instalado el aparato, el enchufe debe ser de fácil acceso.
- ▶ Asegúrese de que las uniones de mangueras y conexiones sean firmes y no haya fugas.

Uso previsto

Este aparato está diseñado para lavar la ropa lavable a máquina solamente. En cualquier momento, siga las instrucciones dadas en la etiqueta de la prenda. Está diseñada exclusivamente para uso doméstico dentro de la casa. No es adecuado para un uso comercial o industrial.

No puede realizar cambios o modificaciones al aparato. El uso no predeterminado puede causar peligros y la pérdida de todas las reclamaciones de garantía y responsabilidad.

i Nota: Desviaciones

Debido a los cambios técnicos y diferentes modelos, las ilustraciones de los siguientes capítulos pueden diferir de su modelo.

2.1 Imagen del aparato

Frente (Fig. 2-1):

Lado trasero (Fig. 2-2):

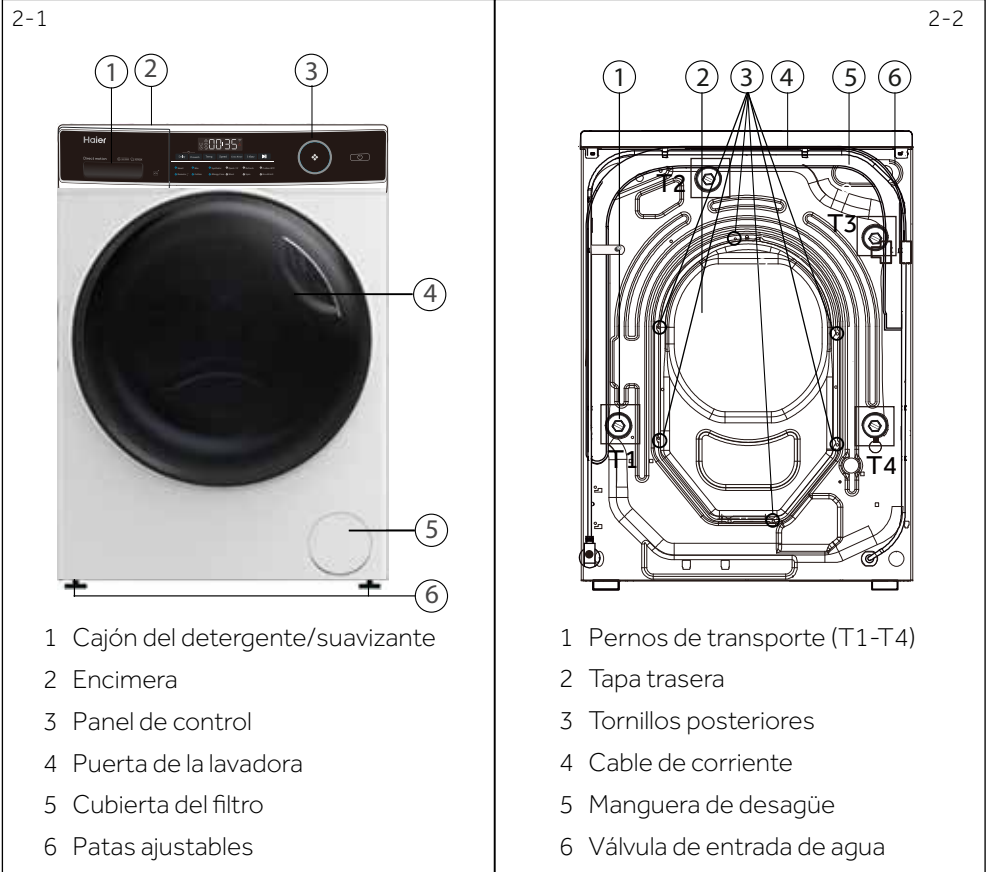

2.2 Accesorios

Compruebe los accesorios y su documentación de acuerdo con esta lista (Il.:2-3):

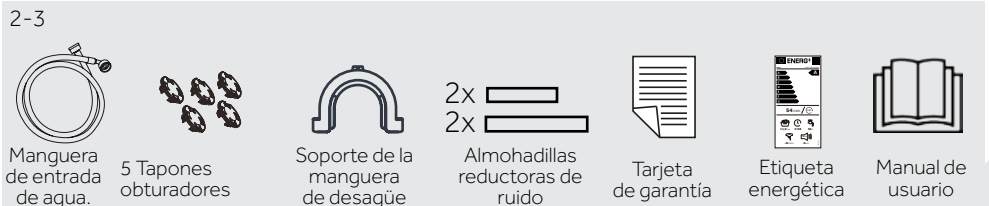

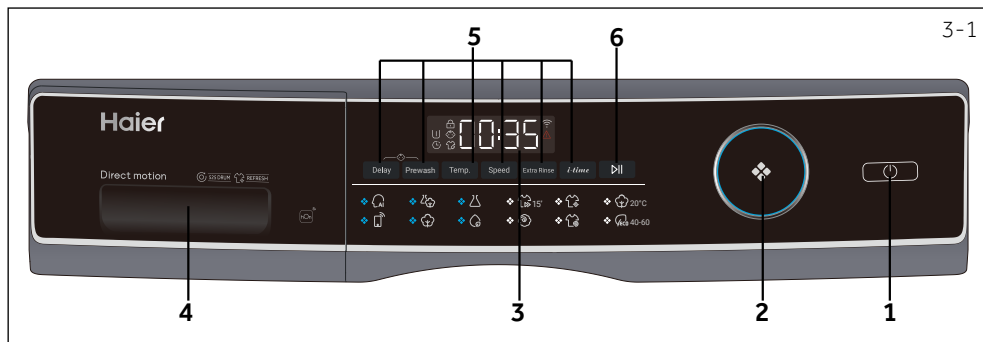

- 1 Botón de "Encendido"
- 2 Selector de programa
- 3 Pantalla
- 4 Detergente/suavizante - cajón
- 5 Botones de función
- 6 Botón "Inicio/Pausa"

i Nota: Señal sonora

En los siguientes casos, una señal acústica no suena por defecto:

- ▶ al pulsar un botón
- ▶ al girar el selector de programas
- ▶ al final del programa

La señal acústica se puede seleccionar si es necesario: véase USO DIARIO (P18, 6.13)

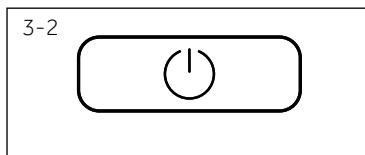

3.1 Botón de "Encendido"

Toque este botón (Il. 3-2) suavemente para encender, la pantalla está brillando, el indicador del botón "Inicio / Pausa" parpadea. Toque de nuevo durante unos 2 segundos para apagar. Si ningún elemento del panel o programa se activa después de un tiempo la máquina se apagará automáticamente.

i Nota: Apagado

Sin conexión WiFi, el aparato encendido se apaga automáticamente si no se activa dentro de los 2 minutos antes de iniciar el programa o al final del mismo. Con conexión WiFi, el tiempo de espera es de 24 horas.



3.2 Selector de programas







Al girar la perilla (Il. 3-3) uno de los 12 programas puede ser seleccionado, el LED relacionado se iluminará, se mostrará la configuración predeterminada.

3.3 Pantalla

La pantalla (Il. 3-4) muestra la siguiente información:

- ▶ Tiempo de lavado
- ▶ Símbolo de hora de Fin Diferido
- ▶ Códigos de error e información de servicio
- ▶ Símbolos de la pantalla
- ▶ Velocidad, temperatura, etc.



Símbolos	Significado	Símbolos	Significado
	La puerta del tambor está cerrada		Alarma
	El panel de mandos está bloqueado		Prelavado
	Vapor		Retardo
	El aparato está conectado a una red WIFI		

3.4 Botones de función

Los botones de función (Fig. 3-5) permiten opciones adicionales en el programa seleccionado antes del comienzo del programa. Se muestran los indicadores relacionados. Al apagar el aparato o crear un nuevo programa, todas las opciones son deshabilitadas. Si un botón tiene múltiples opciones, la opción deseada se puede seleccionar pulsando el botón secuencialmente.

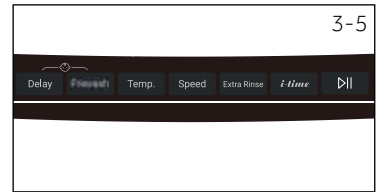

Nota: Ajustes de fábrica

Para obtener los mejores resultados en cada programa Haier tiene bien definidos los ajustes específicos por defecto. Si no hay ningún requisito especial, se recomienda usar los ajustes predeterminados.

3.4.1-Botón de función "Fin Diferido"

Pulse este botón (Il. 3-6) para iniciar el programa con un fin diferido. El retraso de la hora de finalización puede aumentarse en pasos de 30 minutos desde 0,5-24h (la hora de finalización será más larga que la hora del programa original). Por ejemplo 6:30 significa que el fin del ciclo del programa será en 6 horas y 30 minutos. Pulse el botón Inicio / Pausa para activar el fin diferido. No es aplicable al programa "centrifugado", "refrescar" ni "Remote".

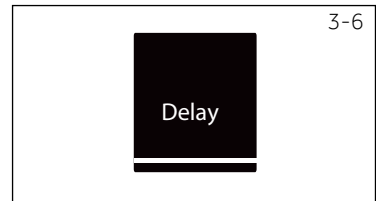

Nota: Detergente líquido

Si usa detergente líquido, no se recomienda activar el final diferido.

3-7



3.4.2-Botón de función "prelavado"

Toque este botón (Fig. 3-7) para seleccionar el programa "Prelavado". Al seleccionar esta función, deberá añadir previamente un poco de detergente en la zona de prelavado (preste atención a que el detergente no supere los 30 g). Mixto, Sintético, Algodón 20°C, Algodón, Cuidado Alergias puede seleccionar esta función, cuando seleccione la función Prelavado, el icono se iluminará.

3-8



3.4.3 Botón de función "Temp."

Pulse este botón (Fig. 3-8) para cambiar la temperatura de lavado del programa. Si no se ilumina ningún valor (la pantalla „-“) el agua no se calentará.

3-9



3.4.4 Botón de función "Centrif."

Pulse este botón (Fig. 3-9) para cambiar o desactivar el centrifugado del programa. Si no se ilumina ningún valor en la pantalla "0" la colada no girará.

3-10



3.4.5 Botón de función "Aclarado Extra"

Pulse este botón (Il. 3-10) para enjuagar la ropa más intensamente con agua fresca. Esto se recomienda para las personas con piel sensible. Al pulsar el botón varias veces se pueden seleccionar de cero a tres ciclos adicionales. Aparecerán en la pantalla como P--0/ P--1/ P--2/ P--3. Se mostrarán diferentes opciones de programas.

3-11



3.4.6 Botón de función «i-time»

Esta función (Fig. 3-11) intensifica diferentes tiempos de lavado. No todos los programas pueden seleccionar esta función. Consulte P12 para ver los Programa que pueden seleccionar esta función.

3-12



3.4.7 Botón de función "Inicio/Pausa"

Pulse este botón (Il. 3-12) suavemente para iniciar o interrumpir el programa que se muestra actualmente.

3.5 Bloqueo infantil

Seleccione un programa y luego Iniciar, toque a la vez los botones "Retardo" y "..." (3-13) durante 3 segundos para bloquear todos los elementos del panel contra la activación de la visualización del panel . Para desbloquear, pulse nuevamente los dos botones. El indicador de bloqueo infantil se enciende cuando se activa esta función. La función es opcional cuando la máquina está funcionando.

La pantalla muestra  (Il. 3-14) si se pulsa un botón, cuando se activa el bloqueo infantil. El cambio no se está ejecutando.

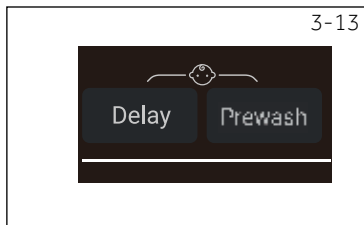

Nota: Bloqueo infantil

- ▶ El bloqueo infantil configurado manualmente se deberá cancelar manualmente, o bien se cancelará automáticamente al final del programa. La información de apagado y error no cancelará el bloqueo para niños. Todavía funciona cuando el aparato se enciende la próxima vez.
- ▶ Si utiliza el bloqueo infantil, pulse primero la tecla de programa y, a continuación, se activará el bloqueo infantil.
- ▶ Manténgalo pulsado durante 3 segundos, el indicador del bloqueo infantil se iluminará por completo y se activará el mismo.
- ▶ El bloqueo infantil no puede ser configurado o cancelado a través de la app hOn.

3.6 Cajón de detergente

Abra el cajón dispensador, los siguientes componentes pueden verse (Fig. 3-15):

- 1: El compartimento principal de lavado, para el detergente en polvo o líquido.
- 2: Selector de la tapa del detergente, levántelo para detergente en polvo, manténgalo bajo para detergente líquido.
- 3: Compartimento para suavizante.
- 4: Compartimento de prelavado, para una pequeña cantidad de detergente en polvo.
- 5: Bloquee la pestaña, presiónela hacia abajo para extraer el cajón dispensador.

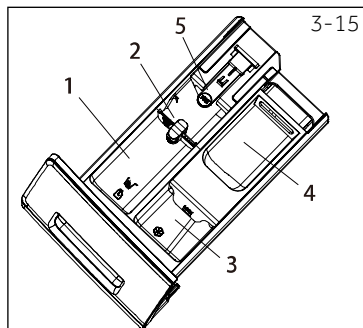

La recomendación del tipo de detergente adecuado para las distintas temperaturas de lavado, consulte el manual del detergente.

Nota: El procedimiento para comprobar el número de ciclos que ha realizado la máquina.

Procedimiento: en el modo de espera, seleccione primero el programa "algodón", luego pulse "temp." y "velocidad" al mismo tiempo, se mostrará el número de ciclos de funcionamiento durante 2 segundos, y luego volverá a la interfaz de espera. Los ciclos de funcionamiento acumulados sumarán 1 después de que el Programa termine. Los ciclos en curso se mostrarán en hexadecimal si son superiores a 9999.

● Sí, ○ Opcional, / No

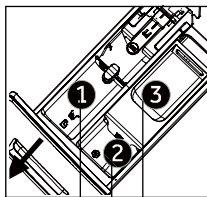

Compartimento de detergente para:

- 1 Detergente
- 2 Suavizante o producto de cuidado
- 3 Detergente ³⁾

Programa	Carga máx. en kg HW80/90	Temperatura en °C ¹⁾ rango seleccionable	Prestablecido	1	2	3	Tipo de telas	Velocidad de centrifugado prefijada en rpm	Función				
									Retardo	Prelavado	Aclarado extra	i-time	Duración por defecto HW80/90
Smart	8/9	* a 60	30	●	○	○	Ropa mixta de algodón y sintética ligeramente sucia	1000	●	/	●	●	1:03 1:08
Mezclados	8/9	* a 60	30	●	○	○	Ropa mixta de algodón y sintética ligeramente sucia	1000	●	●	●	●	1:05 1:10
Sintéticos	4/4,5	* a 60	40	●	○	○	Telas sintéticas o mixtas	1200	●	●	●	●	2:08 2:13
Rápido 15 ²⁾	2	* a 40	*	●	○	○	Algodón / Sintéticos	1000	●	/	●	●	0:15 0:15
Actualizar	1	/	/	/	/	/	Algodón / Sintéticos	/	/	/	/	/	0:18 0:18
Algodón 20°C	8/9	/	/	●	○	○	Algodón	1000	●	●	●	●	0:53 0:53
Remoto	/	/	/	/	/	/	/	/	/	/	/	/	0:49 0:49
Algodón	8/9	* a 90	40	●	○	○	Algodón	1400	●	●	●	●	1:17 1:22
Cuidados antialergia	8/9	* a 90	60	●	○	○	Algodón / Sintéticos	1000	●	●	●	●	1:42 1:47
Lana	2/2,5	* a 40	*	●	○	/	Tela lavable a máquina hecha de lana o con contenido de lana	800	●	/	●	●	0:40 0:40
Centrifugado	8/9	/	/	/	/	/	Tejido no frágil	1000	/	/	/	/	0:08 0:08
ECO-40-60	8/9	/	/	●	○	○	/	/	●	/	/	/	2:31 2:31

* El agua no se calienta.

¹⁾ Elija una temperatura de lavado de 90 °C solo para requisitos higiénicos especiales.

²⁾ Reduzca la cantidad de detergente debido a que la duración del programa es corta.

³⁾ Ninguna o poca cantidad de detergente en polvo.

⁴⁾ en relación con la ropa seca.





El diseño y las especificaciones están sujetas a cambios sin previo aviso para mejorar la calidad. El usuario no debe añadir ningún desinfectante, detergente o suavizante a la función i-Refresh.

Escanee el código QR de la etiqueta energética para obtener información sobre el consumo de energía.
El consumo de energía real puede diferir del especificado según las condiciones locales.

Nota: Pesado automático

El aparato está equipado con un reconocimiento de carga. A baja carga, la energía, el tiempo y el agua de lavado se reducirán automáticamente en algunos programas. El tiempo predeterminado de la pantalla puede variar en función del peso de la carga, lo que implica el programa "Mix, Synthetics, Cotton, Cotton 20°C, Eco 40-60".

Información indicativa (según el Reglamento (UE) 2019/2023 de la Comisión):

Capacidad nominal	Programa	 (kg)	 (HH:MM)	ENERG (kWh/ciclo)	 (L/ciclo)	Temperatura máxima (°C)	Velocidad efectiva (RPM)	 Humedad residual (%)
8 kg	Eco 40-60	8,0	3:38	0,550	60,0	28	1330	53,5
	Eco 40-60	4,0	2:48	0,335	37,0	26	1330	53,2
	Eco 40-60	2,0	2:38	0,226	33,0	25	1330	55,0
	Algodón 20°C	8,0	0:53	0,280	75,0	20	1000	65,0
	Algodón 60°C	8,0	1:46	1,800	75,0	57	1400	55,0
	Lana 30°C	1,0	0:45	0,350	38,0	30	800	37,0
	Rápido 15' 30°C	1,0	0:23	0,350	38,0	30	1000	65,0
9 kg	Eco 40-60	9,0	3:48	0,680	65,0	30	1330	53,4
	Eco 40-60	4,5	2:52	0,380	39,0	28	1330	53,0
	Eco 40-60	2,5	2:38	0,230	35,0	25	1330	55,0
	Algodón 20°C	9,0	0:53	0,300	80,0	20	1000	65,0
	Algodón 60°C	9,0	1:46	2,000	80,0	57	1400	55,0
	Lana 30°C	1,0	0:45	0,380	40,0	30	800	37,0
	Rápido 15' 30°C	1,0	0:23	0,380	40,0	30	1000	65,0

Los valores indicados para los programas distintos del programa Eco 40-60 y el ciclo de lavado y secado son sólo indicativos.

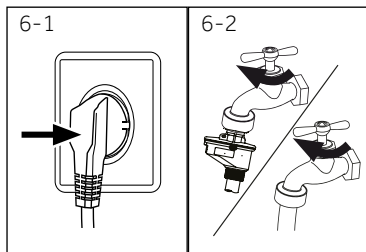

6.1 Corriente eléctrica

Conecte la lavadora a una fuente de corriente (220V a 240V~/50Hz; Fig. 6-1). Por favor, consulte también la sección **INSTALACIÓN** (ver P 28).

6.2 Conexión de agua

- ▶ Antes de conectar revise la limpieza y la claridad del agua que sale de la llave de agua.
- ▶ Abra la llave del agua (Fig.6-2).

i Nota: Apriete

Antes usar revise si hay fugas en las juntas entre la llave y el tubo de carga girando la llave.

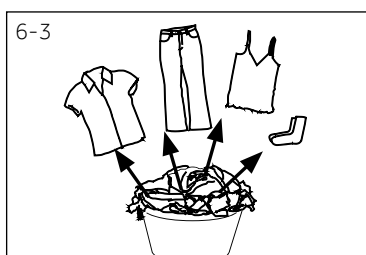

6.3 Preparación de la colada

- ▶ Clasifique la ropa por su tejido (algodón, sintéticos, lana o seda) y el grado de suciedad (Fig. 6-3). Preste atención a las etiquetas de lavado.
- ▶ Separe las prendas blancas de las de color. Lave las telas de colores primero a mano para comprobar si se desvanece o corre el color.
- ▶ Vacíe los bolsillos (de llaves, monedas, etc.) y quite los objetos decorativos duros (por ejemplo, broches).
- ▶ Las prendas sin costuras, delicadas y textiles de tejido fino, tales como cortinas finas se deben a poner en una bolsa de lavado para cuidarlas (lavar a mano o limpieza en seco sería mejor).
- ▶ Cierre las cremalleras y ganchos, asegúrese de que los botones estén cosidos firmemente.
- ▶ Coloque las prendas delicadas como la ropa sin dobladillo firme, ropa interior (lencería) y objetos pequeños, tales como calcetines, cinturones, sujetadores, etc., en una bolsa para lavado.
- ▶ Desdoble las telas grandes como sábanas, colchas etc.
- ▶ Ponga del revés los vaqueros y los tejidos estampados, decorados o con mucho color; en su caso, lávelos por separado.

! ¡PRECAUCIÓN!

Las prendas no textiles, así como los artículos pequeños, sueltos o con bordes afilados pueden provocar fallos y daños en la ropa y en el aparato.

6.4 Tabla de cuidados

Lavado			
	Lavable hasta 95 °C proceso normal		Lavable hasta 60°C proceso normal
	Lavable hasta 40°C proceso normal		Lavable hasta 40°C proceso suave
	Lavable hasta 30°C proceso normal		Lavable hasta 30°C proceso suave
	Lavar a mano máx. 40°C		No lavar
	Lavable hasta 60°C proceso suave		
	Lavable hasta 40°C proceso muy suave		
	Lavable hasta 30°C proceso muy suave		
Blanqueamiento			
	Cualquier blanqueador permitido		Solo oxígeno/ sin cloro
			No usar blanqueador
Secado			
	Secado a máquina posible temperatura normal		Secado a máquina posible temperatura baja
	No secar en secadora		
	Secar colgado		Secar sobre superficie plana
Planchado			
	Planchar a una temperatura máxima de hasta 200 °C		Planchar a una temperatura media de hasta 150°C
	No planchar		Planchar a una temperatura baja de hasta 110 °C. sin vapor (planchar con vapor puede causar daños irreversibles)
Cuidados profesionales para tejidos			
	Limpieza en seco con tetracloroetano		Limpieza en seco con hidrocarburos
	Limpieza profesional en mojado		No se aplique limpieza profesional en mojado
			No lavar en seco

No todos estos símbolos se muestran en el menú del aparato.

6.5 Carga del aparato

- ▶ Ponga dentro la ropa sucia pieza por pieza.
- ▶ No sobrecargar. Tenga en cuenta la diferente carga máxima según los programas. Compruebe si puede colocar una mano en posición vertical sobre la carga.
- ▶ Cierre la puerta con cuidado. Asegúrese de que no haya prendas atrapadas bajo la puerta.

6.6 Selección del detergente

- ▶ La eficacia del lavado y el rendimiento están determinados por la calidad del detergente usado.
- ▶ Solo use detergentes aprobados para lavar a máquina.
- ▶ Si necesita utilizar detergentes específicos, por ej., para sintéticos y lana.
- ▶ Siempre siga las recomendaciones del fabricante del detergente.
- ▶ No utilice agentes de limpieza en seco tales como tricloroetileno y productos similares.

Programa	Tipo de detergente				
	Universal	Prendas de color	Delicado	Especial	Suavizante
 Smart	L/P	L/P	-	-	o
 Mezclados	L	L/P	-	-	o
 Sintéticos	-	L/P	-	-	o
 Rápido 15 ^{2l}	L	L	-	-	o
 Actualizar	-	-	-	-	-
 Algodón 20°C	L/P	L/P	-	-	o
 Remoto	L/P	L/P	-	L	-
 Algodón	L/P	L/P	-	-	o
 Cuidados antialergia	L/P	L/P	-	-	o
 Lana	-	-	L/P	L/P	o
 Centrifugado	-	-	-	-	-
 ECO-40-60	L/P	L/P	-	-	o

L = detergente en gel/líquido

P = detergente en polvo

O = opcional

- = no

Si se utiliza detergente líquido, no se recomienda activar el tiempo de fin diferido.

Recomendamos el uso de:

- ▶ Detergente en polvo: 20 a 90 °C (mejor uso: 40-60°C)
- ▶ Detergente para ropa de color: 20°C a 60°C (mejor uso: 30-60°C)
- ▶ Detergente para lana/prendas delicadas: 20 a 30 °C (mejor uso: 20°C a 30°C)

* Elija la temperatura de lavado de 90°C solo para los requisitos especiales de higiene.

* Si elige una temperatura del agua de 60 °C o superior, nos gustaría aconsejarle que use menos detergente. Utilice el desinfectante especial, que es adecuado para algodón o tela sintética.

* Es mejor usar menos detergente en polvo o no utilizar detergente en absoluto.

6.7 Añadir detergente

1. Deslice el cajón para detergente.
2. Coloque los productos químicos necesarios en los compartimientos correspondientes (Fig. 6-4).
3. Empuje de vuelta el cajón con gentileza.

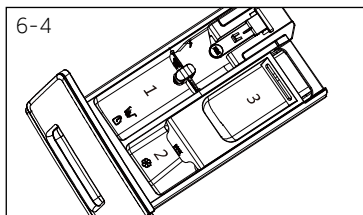

i Nota:

- ▶ Elimine los residuos de detergente antes del próximo ciclo de lavado del cajón del detergente.
- ▶ No use demasiado detergente o suavizante.
- ▶ Por favor, siga las instrucciones en el paquete del detergente.
- ▶ Siempre llene el compartimiento del detergente justo antes del comienzo del ciclo de lavado.
- ▶ El detergente líquido concentrado debe diluirse antes de ser añadido.
- ▶ No utilice detergente líquido si selecciona la función "Fin diferido".
- ▶ Elija cuidadosamente la configuración del programa de acuerdo con los símbolos de atención en todas las etiquetas de lavado y de acuerdo a la tabla de programas.

6.8 Encienda el aparato

Pulse el botón de encendido para encender el aparato (Il. 6-5). El LED del botón "Inicio/Pausa" parpadeará.

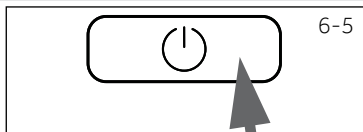

6.9 Seleccione un programa

Para obtener los mejores resultados de lavado, seleccione un programa que se ajuste al grado de suciedad y tipo de prendas.

Gire el selector de programas (Il. 6-6) para seleccionar el programa adecuado. El programa relacionado enciende el LED y se muestran los ajustes predeterminados.

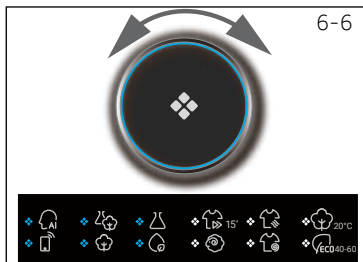

i Nota: Eliminación de olores

Antes del primer uso recomendamos utilizar el programa "ALGODÓN+ 90°C"+600rpm sin carga y una pequeña cantidad de detergente en el compartimiento del agente de lavado o limpiador especial de máquina para eliminar los residuos posiblemente corruptores.

6.10 Añadir selecciones individuales

Seleccione las opciones y ajustes (Fig. 6-7); consulte el PANEL DE CONTROL.

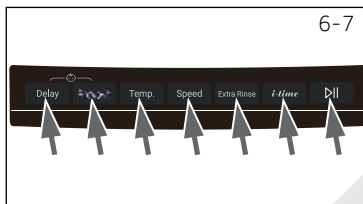

6-8



6.11 Iniciar el programa de lavado

Pulse el botón "Inicio/Pausa" (Il. 6-8) para iniciar. El LED del botón "Inicio / Pausa" deja de parpadear y se ilumina continuamente. El aparato funciona de acuerdo a los ajustes recientes. Los cambios sólo son posibles cancelando el programa.

6.12 Interrumpir/Cancelar el programa de lavado

Para interrumpir un programa en ejecución presione con suavidad "Inicio/Pausa". El LED del botón de arriba parpadeará. Pulse de nuevo para reanudar la marcha.

Para cancelar un programa en ejecución y todos sus ajustes individuales:

1. Pulse el botón de "Inicio / Pausa" para interrumpir el programa.
2. Pulse el botón "Encendido / Apagado" durante unos dos segundos para apagar el aparato.
3. Toque el botón "Power" para encender el aparato, seleccione "no Speed" (las luces de velocidad están apagadas) y ejecute el programa "Spin" de centrifugado para drenar el agua.
4. Después de cerrar el programa para reiniciar el aparato, seleccione un nuevo programa y póngalo en marcha.

6.13 Tras el lavado



Nota: Bloqueo de la puerta

- ▶ Por razones de seguridad la puerta de carga se bloquea parcialmente durante los ciclos de lavado. Solo es posible abrir la puerta al final del programa o después de que el programa se canceló correctamente (véase la descripción anterior).
- ▶ En caso de alto nivel de agua, alta temperatura del agua y durante el giro no es posible abrir la puerta, se muestra **LOC T**

1. Al final del ciclo del programa aparece **End**.
2. El aparato se apagará automáticamente.
3. Saque la ropa tan pronto como sea posible para que esté suave y para evitar la formación de arrugas.
4. Cierre el suministro de agua.
5. Desconecte el cable de corriente.
6. Abra las puertas para evitar la formación de humedad y olores. Déjelo abierto mientras no lo utilice. Déjelas abiertas mientras no se usa la lavadora.
7. La ropa pequeña es fácil de pegar a la pared después del secado a alta velocidad, por favor no omita cuando abra la puerta para recoger la ropa.



Nota: El modo de espera / ahorro de energía

El aparato encendido pasará al modo de espera si no se activará dentro de 2 minutos antes de iniciar el programa o al final del programa. La pantalla se apagará. Esto ahorra energía. Para interrumpir el modo en espera pulse el botón "Encendido".

6.14 Activar o desactivar el timbre

La señal sonora se puede desactivar si es necesario:

1. Encienda el aparato.
2. Seleccione el programa MIX.
3. Pulse los botones "Prelavado" y "Velocidad" al mismo tiempo durante unos tres segundos. Se mostrará **bEEP on** y se desactivará el timbre. Para activar el timbre pulse estos dos botones al mismo tiempo de nuevo. Se mostrará **bEEP OFF**.

Nota: Desviaciones

Debido a constantes actualizaciones de hOn, las funciones y la interfaz de pantalla de la aplicación pueden diferir de la descripción siguiente.

7.1 General

Este electrodoméstico está habilitado para Wi-Fi. Gracias a hOn APP podrá utilizar su smartphone para controlar el programa.

¡ADVERTENCIA!

Tenga en cuenta las precauciones de seguridad de este manual de usuario y asegúrese de que se cumplen incluso cuando utilice el aparato a través de la aplicación hOn mientras esté fuera de casa. También se deben seguir las instrucciones de la app hOn.

7.2 Requisitos

1. Un router inalámbrico (protocolo 802.11b/g/n), que admite sólo la banda de frecuencia de 2,4 GHz. La longitud del SSID del router es de 1-31 caracteres (incluyendo 1 y 31), y la contraseña es de 8-64 caracteres. Longitud mínima de contraseña :debe tener 8 caracteres. Router los métodos de encriptación incluyen abierto, WPA-PSK y WPA2-PSK.
2. La aplicación está disponible para dispositivos con Android, Huawei o iOS, tanto para tabletas como para smartphones.
3. El aparato deberá instalarse en una posición en la que pueda recibir una señal Wi-Fi potente. Una vez que el electrodoméstico se ha asociado correctamente con la APP, si no está bien conectado al router inalámbrico, no aparece el icono de Wi-Fi en la pantalla

7.3 Descarga e instalación de la app hOn:

Descargue la aplicación hOn en su dispositivo enmarcando el siguiente código QR:



o mediante el enlace: go.haier-europe.com/download-app

Nota: Registro

El registro es necesario cuando se utiliza por primera vez o la cuenta formal ha sido borrada/cerrada. Para su uso posterior, es necesario introducir el nombre de usuario y la contraseña después de iniciar la sesión.

7.4 Registro y emparejamiento de la App

1. Conecte el smartphone a la red Wi-Fi doméstica a la que desea conectar el producto.
2. Abra la aplicación.
3. Crear el perfil de usuario (o iniciar sesión si ya está creado previamente)
4. Cierre la puerta
5. Emparejar el aparato siguiendo las instrucciones que aparecen en la pantalla del aparato.



Nota: Red Wi-Fi

No es posible conectar el aparato a una red Wi-Fi pública. Puede causar un mal funcionamiento.



Nota: Utilice el mismo Wi-Fi

Conéctese con su smartphone a la red a la que desea conectar el producto.

7.5 Activar el control remoto

1. Compruebe que el router está encendido y conectado a Internet.
2. Coloque la ropa y cierre la puerta.
3. Seleccione el Programa "Remoto", la puerta se bloquea.
4. Inicie el ciclo utilizando la aplicación, el panel de control se desactivará excepto los botones "Encendido" e "Inicio/Pausa".
5. Una vez completado el ciclo, la puerta se desbloquea y el control remoto se apaga.
6. Después de 2 minutos, el aparato pasa al modo de apagado.



Nota: Vencimiento del mando a distancia

Una vez activado el mando a distancia, si el usuario final no inicia ningún ciclo desde la aplicación en 10 minutos, el aparato pasará al modo de arranque retardado en red, y mantendrá el control remoto hasta 24 horas, y luego se apagará.

7.6 Desactivar el control remoto

1. Para salir del control remoto mientras se está ejecutando un ciclo, pulse el botón INICIO/PAUSA en el panel de control. El ciclo se detendrá y el control remoto parpadeará.
2. Si las condiciones lo permiten, la puerta se desbloqueará.
3. Para reanudar el ciclo, cierre la puerta y pulse el botón START/PAUSE. El mando a distancia control remoto se reactivará y el control remoto se fijará.
4. Controla el aparato con la app.

7.7 Fin de ciclo con el mando a distancia encendido

1. Al final del ciclo, la puerta se desbloqueará y el mando a distancia se desactivará.
2. Después de 2 minutos, el aparato se apagará automáticamente.



Nota: Cancelación/reinicio de las credenciales de red

Siga este procedimiento sólo si va a vender su lavadora.

7.8 Cancelación de credenciales de red

1. Seleccione el Programa "Remoto";
2. Se mostrará "hOn"/"hOff".
3. Pulse el botón "Delay" durante 5 segundos hasta que aparezca "PRi r".
4. Se elimina la información de configuración y se restablecen los ajustes. Gire el mando para seleccionar otro programa o apáguelo para salir.



Uso medioambiental responsable

Lavado

- ▶ Para lograr el mejor uso de la energía, el agua, detergente y el tiempo que debe utilizar el tamaño de la carga máxima recomendada.
- ▶ No sobrecargue (debe caber su mano holgadamente sobre la ropa).
- ▶ Para ropa ligeramente sucia seleccione el programa de lavado rápido Quick 15'.
- ▶ Aplique las dosis exactas de detergente.
- ▶ Elija la temperatura de lavado adecuada más baja, los detergentes modernos son eficientes para limpiar por debajo de 60°C.
- ▶ Eleve la configuración predeterminada solo en casos de prendas muy manchadas.
- ▶ Utilice la velocidad máxima de centrifugado para la colada si desea utilizar un programa de secado después.



Nota: Información general:

- ▶ El programa eco40-60 es capaz de limpiar ropa de algodón normalmentesucia declarada que se puede lavar a 40°C o 60°C, juntos en el mismo ciclo, y que este programa se utiliza para evaluar el cumplimiento de la legislación de diseño ecológico de la UE;
- ▶ Los programas más eficientes en términos de consumo de energía son, en general, aquellos que se realizan a temperaturas más bajas y de mayor duración;
- ▶ El ruido y el contenido de humedad restante están influenciados por la velocidad de giro: cuanto mayor sea la velocidad de centrifugado, mayor será el ruido y menor el contenido de humedad restante.

9.1 Limpieza del cajón para detergente

Cuide siempre que no haya residuos de detergente.

Limpie periódicamente el cajón (Fig. 9-1):

1. Tire del depósito hasta que se detenga.
2. Pulse el botón de desbloqueo y extraiga el cajón.
3. Limpie el interior del fregadero con una toalla
4. Enjuague el depósito con agua hasta que esté limpio e inserte el cajón de nuevo en el aparato.

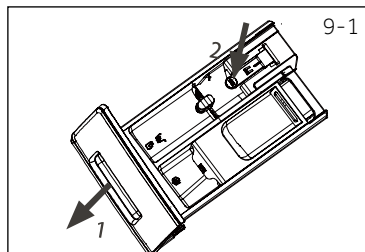

9.2 Limpieza de la máquina

- ▶ Desenchufe la máquina durante la limpieza y mantenimiento.
- ▶ Use un paño suave con jabón líquido para limpiar los componentes de la caja de la máquina y de goma (Fig. 9-2).
- ▶ No utilice productos químicos ni disolventes orgánicos corrosivos.



9.3 Válvula de entrada de agua y filtro

Para evitar el bloqueo del suministro de agua por sustancias sólidas como la cal, limpie periódicamente los filtros de la válvula de entrada.

- ▶ Desconecte el cable de corriente y cierre el suministro de agua.
- ▶ Desenrosque la manguera de entrada de agua en la parte posterior (Fig. 9-3) del aparato, así como en el grifo.
- ▶ Enjuague los filtros con agua y un cepillo (Fig. 9-4).
- ▶ Coloque el filtro e instale la manguera.
- ▶ Abra el grifo para ver si gotea.

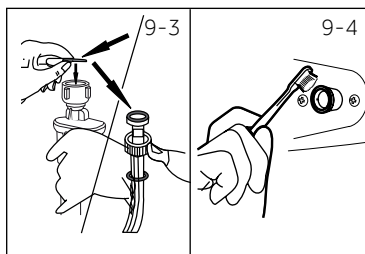

9.4 Limpieza del tambor

- ▶ Retire del tambor y de la ranura de la junta de la puerta (anillo de rozamiento) los objetos lavados accidentalmente, especialmente las piezas metálicas como alfileres, monedas, etc., porque provocan manchas de óxido y daños
- ▶ Use un limpiador sin cloro para la eliminación de manchas de óxido. Tenga en cuenta las sugerencias de advertencia del fabricante del producto de limpieza.
- ▶ No utilice objetos duros ni lana de acero para la limpieza.
- ▶ Después del procedimiento, abra la puerta, utilice una toalla para limpiar las manchas y la espuma alrededor de la junta, y mantenga limpios el interior y el exterior de la junta (Fig. 9-5).

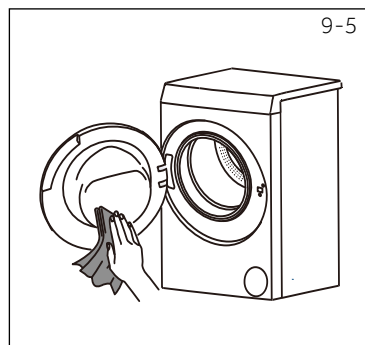

Nota: Higiénico

Para el mantenimiento regular, se recomienda ejecutar el programa "ALGODÓN+90 °C+600rpm" en 100 ciclos para evitar posibles residuos corrosivos. Añada una pequeña cantidad de detergente en el compartimento del detergente (2) o utilice un limpiador especial para máquinas.

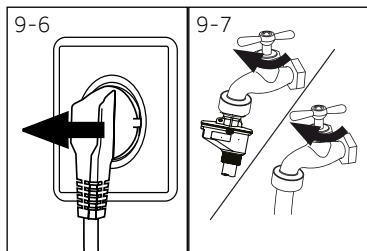

9.5 Largos períodos de inactividad

Si el aparato permanece inactivo durante un período más largo:

1. Desconecte el enchufe eléctrico (Fig. 9-6).
2. Cierre el grifo de agua (Fig. 9-7).
3. Abra las puertas para evitar la formación de humedad y olores. Deje las puertas abiertas mientras no se usa la lavadora.

Antes del próximo uso, compruebe cuidadosamente el cable de alimentación, la entrada de agua y la manguera de desagüe. Asegúrese de que todo esté correctamente instalado y sin fugas.

9.6 Filtro de la bomba

Limpie el filtro una vez al mes y revise el filtro de la bomba, por ejemplo, si el aparato:

- ▶ No desagua.
- ▶ No centrifuga.
- ▶ Hace un ruido inusual durante la ejecución.

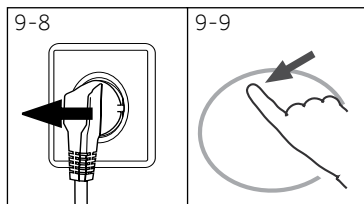

¡ADVERTENCIA!

¡Riesgo de quemaduras! ¡El agua en el filtro de la bomba puede estar muy caliente!
Antes de cualquier acción asegúrese de que el agua se haya enfriado.

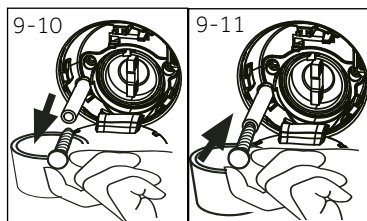

1. Apague y desenchufe la máquina (Fig. 9-8).
2. Abra la tapa de servicio. Puede utilizar una moneda o un destornillador (Il. 9-9).
3. Proporcione un recipiente plano para recoger el agua de lixiviación (Fig. 9-10). ¡Podría haber cantidades más grandes!
4. Tire de la manguera de desagüe y sujete su extremo por encima del recipiente (Fig. 9-10).
5. Saque el tapón de cierre de la manguera de drenaje (Il. 9-10).
6. Después del desagüe completo cierre la manguera de desagüe (Il. 9-11) y empuje de nuevo en la máquina.

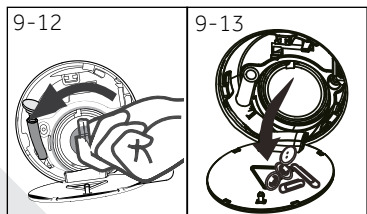

7. Desenrosque y quite el filtro de la bomba en sentido antihorario (Fig. 9-12).
8. Eliminar contaminantes y la suciedad (Fig. 9-13).

9. Limpie cuidadosamente el filtro de la bomba, por ej., con agua corriente (Fig. 9-14).
10. Repare la cubierta a fondo (Fig. 9- 15).
11. Cierre la tapa de servicio.

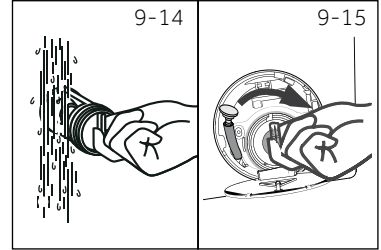

¡PRECAUCIÓN!

- ▶ El sellado del filtro de la bomba tiene que estar limpio y e ilesos. Si la tapa no está completamente apretada, el agua podría escapar.
- ▶ El filtro debe estar en su lugar, o puede dar lugar a fugas.

Puede solucionar muchos problemas usted mismo sin necesidad de conocimientos específicos. En caso de un problema, por favor, compruebe todas las posibilidades mostradas y siga las instrucciones a continuación antes de ponerse en contacto con un servicio postventa. Ver sección ATENCIÓN AL CLIENTE.



¡ADVERTENCIA!

- ▶ Antes de realizar cualquier tarea de mantenimiento, apague el aparato y desconecte el cable de corriente.
- ▶ El equipo eléctrico debe ser reparado solamente por expertos eléctricos calificados, porque las reparaciones incorrectas pueden causar daños consecuentes considerables.
- ▶ Un cable de corriente dañado solo debe ser reemplazado por el fabricante, su agente de servicio o por el personal cualificado con el fin de evitar situaciones de peligro.

10.1 Códigos de información

Los siguientes códigos se muestran solo para la información relativa al ciclo de lavado. No se precisa realizar mediciones.

Código	Mensaje
<i>h:25</i>	El tiempo de ciclo de lavado restante será de 1 hora y 25 minutos.
<i>h:30</i>	El tiempo de ciclo de lavado incluyendo el tiempo de fin diferido restante será de 6 horas y 30 minutos.
<i>End</i>	El ciclo de lavado ha terminado. El aparato se apagará automáticamente..
<i>CLDi -</i>	La función de bloqueo para niños está activada.
<i>LoCl -</i>	La puerta está cerrada debido al nivel de agua de alto, alta temperatura del agua o ciclo de centrifugado.
<i>bEEP off</i>	El timbre está desactivado
<i>bEEP on</i>	El timbre está activado

10.2 Solución de problemas con el código de la pantalla

Problema	Causa	Solución
<i>CLr FLr</i>	<ul style="list-style-type: none"> • Error de desagüe, el agua no se desagua por completo dentro de 6 minutos. 	<ul style="list-style-type: none"> • Limpie el filtro de la bomba. • Compruebe la instalación de la manguera de desagüe.
<i>E2</i>	<ul style="list-style-type: none"> • Error de bloqueo 	<ul style="list-style-type: none"> • Cierre la puerta apropiadamente.
<i>E4</i>	<ul style="list-style-type: none"> • El nivel de agua no alcanza después de 8 minutos. • La manguera de desagüe hace sifón. 	<ul style="list-style-type: none"> • Asegúrese de que del grifo esté completamente abierto y la presión del agua sea normal. • Compruebe la instalación de la manguera de desagüe.
<i>EB</i>	<ul style="list-style-type: none"> • Error del nivel de protección del agua. 	<ul style="list-style-type: none"> • Comuníquese con el servicio posventa.

Problema	Causa	Solución
F3	• Error del sensor de temperatura	• Comuníquese con el servicio posventa.
F4	• Error de calefacción.	• Comuníquese con el servicio posventa.
F7	• Error del motor.	• Comuníquese con el servicio posventa.
FR	• Error del sensor de nivel de agua.	• Comuníquese con el servicio posventa.
FE lo FE2 FE3	• Error de comunicación anormal.	• Comuníquese con el servicio posventa.

10.3 Solución de problemas sin el código de pantalla

Problema	Causa	Solución
El aparato no funciona.	<ul style="list-style-type: none"> • El programa todavía no se ha iniciado. • La puerta no está bien cerrada. • La máquina no se ha encendido. • Corte eléctrico. • El bloqueo infantil está activado 	<ul style="list-style-type: none"> • Revise el programa y póngalo en marcha. • Cierre la puerta bien. • Encienda la máquina. • Revise el suministro eléctrico. • Desactive el bloqueo infantil.
El aparato no se llena con agua.	<ul style="list-style-type: none"> • No hay agua. • La manguera de entrada está retorcida. • El filtro de carga está bloqueado. • La presión del agua es de menos de 0.03 MPa. • La puerta no está bien cerrada. • Falla de suministro de agua. 	<ul style="list-style-type: none"> • Revise la llave de agua. • Revise la manguera de entrada de agua. • Desbloquee el filtro de la manguera de entrada. • Revise la presión del agua. • Cierre la puerta bien. • Asegúrese de que haya suministro de agua.
El aparato está desaguando mientras se llena.	<ul style="list-style-type: none"> • La altura del tubo de descarga está por debajo de 80 cm. • El extremo de la manguera de desagüe podría caer en el agua. 	<ul style="list-style-type: none"> • Asegúrese de que la manguera de desagüe esté instalada correctamente. • Asegúrese de que el tubo de descarga no esté en el agua.
Avería del desagüe.	<ul style="list-style-type: none"> • La manguera de desagüe está bloqueada. • El filtro de la bomba está bloqueado. • El extremo de la manguera de desagüe es mayor de 100 cm por encima del nivel del suelo. 	<ul style="list-style-type: none"> • Desbloquee la manguera de desagüe. • Limpie el filtro de la bomba. • Asegúrese de que la manguera de desagüe esté instalada correctamente.
Vibración fuerte, durante el centrifugado	<ul style="list-style-type: none"> • No se han quitado todos los pernos de transporte. • El aparato no tiene una posición sólida. • La carga de la máquina no es correcta. 	<ul style="list-style-type: none"> • Retire todos los pernos de transporte. • Asegure un suelo sólido y una posición nivelada • Revise el peso de la carga y el equilibrio.
La operación se detiene antes de completar el ciclo de lavado.	<ul style="list-style-type: none"> • Avería de agua o eléctrica. 	<ul style="list-style-type: none"> • Revise el suministro eléctrico y de agua.
La operación se detiene durante un periodo de tiempo.	<ul style="list-style-type: none"> • El aparato muestra un código de error. • Problema debido al patrón de carga. • El programa lleva a cabo el ciclo de remojo. 	<ul style="list-style-type: none"> • Considere los códigos mostrados. • Reduzca o ajuste la carga. • Cancele el programa y reinicie.
El exceso de espuma flota en el tambor y/o en el cajón del detergente.	<ul style="list-style-type: none"> • El detergente no es adecuado. • Uso excesivo de detergente. 	<ul style="list-style-type: none"> • Consulte las recomendaciones del detergente. • Reduzca la cantidad de detergente.

Problema	Causa	Solución
Ajuste automático del tiempo de lavado.	<ul style="list-style-type: none"> La duración del programa de lavado se ajustará. 	<ul style="list-style-type: none"> Esto es normal y no afecta a la funcionalidad.
Falla de centrifugado.	<ul style="list-style-type: none"> Desequilibrio de la carga. 	<ul style="list-style-type: none"> Revise y reparta la carga de la máquina y las prendas y ejecute un programa de centrifugado de nuevo.
Resultado de lavado insatisfactorio.	<ul style="list-style-type: none"> El grado de contaminación no está de acuerdo con el programa seleccionado. La cantidad de detergente no fue suficiente. Se ha superado la carga máxima. Las prendas se distribuyeron de manera desigual en el tambor. 	<ul style="list-style-type: none"> Seleccione otro programa. Elija el acc. del detergente de acuerdo al grado de contaminación y acc. las especificaciones del fabricante. Reduzca la carga. Reparta la ropa a lavar.
Hay residuos de detergente en polvo en las prendas.	<ul style="list-style-type: none"> Partículas insolubles de detergente pueden permanecer como manchas blancas en la ropa. 	<ul style="list-style-type: none"> Realice un aclarado adicional. Trate de cepillar los puntos en la ropa seca. Use otro detergente.
Las prendas salen con manchas grises.	<ul style="list-style-type: none"> Esto es causado por las grasas tales como aceites, cremas o ungüentos 	<ul style="list-style-type: none"> Trate previamente la ropa con un limpiador especial.

i Nota: Información de espuma

Si se detecta demasiada espuma durante el ciclo de centrifugado, el motor se detendrá y la bomba de desagüe se activará durante 90 segundos. Si esa eliminación de espuma falla hasta 3 veces, el programa terminará sin girar.

En caso de que los mensajes de error aparezcan incluso después de las medidas adoptadas, apague el aparato, desconecte la fuente de corriente y póngase en contacto con el servicio al cliente.

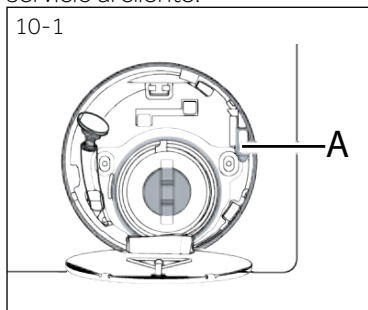

10.4 En caso de corte de corriente

Se guardará el programa actual y su configuración. Cuando se restaure la electricidad se reanudará la operación. Si un corte de energía interrumpe un programa de lavado en funcionamiento la apertura de la puerta se bloquea mecánicamente. No se debe ver ningún nivel de agua de lavandería a través de la ventana de vidrio de la puerta. ¡Peligro de quemaduras! El nivel del agua se debe bajar como se describe en "Filtro de la bomba". Hasta entonces no tire de la palanca (A) por debajo de la trampilla de servicio (Fig. 10-1) hasta que la puerta se desbloquee mediante un suave clic. Posteriormente vuelva a colocar todas las piezas.

i Nota: Quite el seguro a la puerta

Cuando la lavadora se encuentra en un estado seguro (debajo del nivel del agua debajo de la ventana a cierta distancia, la temperatura del barril por debajo de 55 °C, el barril interior no giró), puede abrir las puertas de la máquina.

11.1 Preparación

- ▶ Saque el aparato del embalaje.
- ▶ Retire todo el material de embalaje incluyendo la base de poliestireno, manténgalos fuera del alcance de los niños. Al abrir el paquete, se podrían observar gotas de agua en la bolsa de plástico y ojo de buey. Este fenómeno normal resulta de las pruebas de agua en la fábrica.



Nota: Eliminación del embalaje

Mantenga todos los materiales de embalaje fuera del alcance de los niños y deséchelos de forma ecológica.

11.2 OPCIONAL: Instale las almohadillas reductoras de ruido

1. Al abrir el paquete retráctil, encontrará algunas almohadillas de reducción de ruido, que se utilizan para reducir el ruido. (Fig. 11-1,1).
2. Coloque la lavadora de costado, con el ojo de buey apuntando hacia arriba, la parte inferior hacia el operador (Fig. 11-1,2).
3. Retire las almohadillas de reducción de ruido y retire la película protectora adhesiva de doble cara; péguela alrededor de la parte inferior; las almohadillas de reducción de ruido debajo del gabinete de la lavadora como se muestra en la imagen 3. (dos almohadillas más largas en la posición 1 y 3, dos más cortas almohadillas en las posiciones 2 y 4). Finalmente ajuste el equipo de nuevo en posición vertical (Fig. 11-1.3).

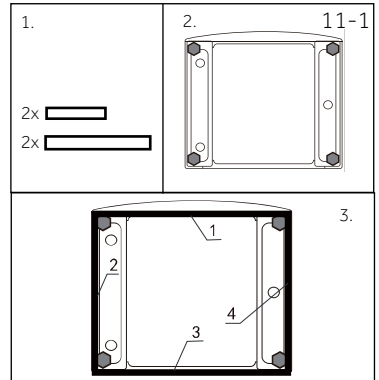

Nota: Almohadillas reductoras de ruido

La almohadilla de reducción de ruido es opcional, puede ayudar a reducir el ruido, por favor ensámblela o no de acuerdo a su propia demanda.

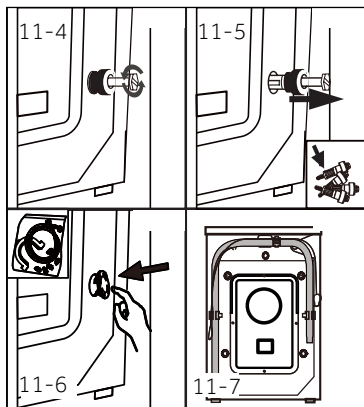

11.3 Desmonte los tornillos de transporte

Los pernos de transporte están diseñados para sujetar componentes vibratorios en el interior del aparato durante el transporte para evitar el daño interno.

1. Retire los 4 pernos de la parte trasera y saque los espaciadores de plástico (Il. 11-4/Il. 11-5).
2. Llene los huecos restantes con tapones de cierre (Il. 11-6/il. 11-7).

i Nota: Guardar en lugar seguro

Conserve los tornillos de transporte en un lugar seguro para su uso posterior. Si el aparato se va a mover vuelva a instalar los tornillos.

11.4 Mover el aparato

Si la máquina va a ser trasladada a un lugar distante, vuelva a colocar los tornillos de transporte retirados antes de la instalación para evitar daños: El montaje se realiza en orden inverso.

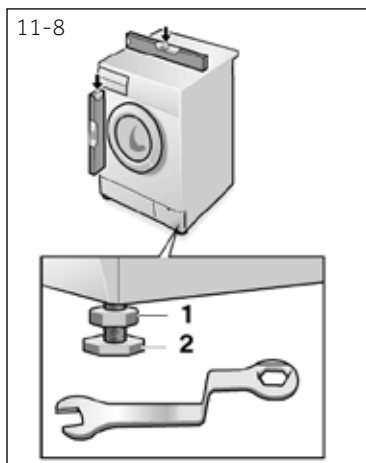

11.5 Alineación del aparato

Ajuste todas las patas (Fig. 11-8) para conseguir una posición completamente nivelada. Esto reducirá al mínimo las vibraciones y por lo tanto el ruido durante el uso. También reducirá el desgaste. Se recomienda utilizar un nivel de burbuja para el ajuste. El piso debe ser tan estable y plano como sea posible.

1. Suelte la contratuerca (1) con una llave.
2. Ajuste la altura girando el pie (2).
3. Apriete la contratuerca (1) contra la carcasa

11.6 Conexión del desagüe de agua

Fije el tubo de desagüe correctamente a la tubería. ¡La manguera tiene que llegar en un momento dado una altura entre 80 y 100 cm por encima de la línea de fondo del aparato! Si es posible siempre mantenga la manguera de desagüe fija al clip en el aparato de nuevo.



¡ADVERTENCIA!

- ▶ Use solo el conjunto de la manguera suministrado para la conexión.
- ▶ ¡Nunca use conjuntos de manguera viejos o usados!
- ▶ Conecte solo al abastecimiento de agua fría.
- ▶ Antes de la conexión, revise si el agua está limpia y clara.

Ahora se pueden realizar las siguientes conexiones:

11.6.1 Manguera de desagüe hacia el fregadero

- ▶ Cuelgue la manguera de desagüe con el soporte en U sobre el borde de un fregadero con un tamaño adecuado (Il. 11-9).
- ▶ Proteja el soporte en U lo suficiente contra el deslizamiento.

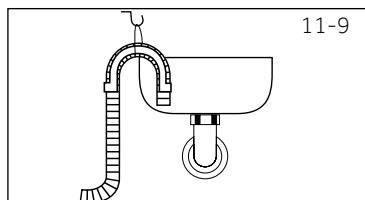

11.6.2 Drene la manguera hacia el desagüe

- ▶ El diámetro interno de la tubería vertical con desahogo del aire debe ser de 40 mm. mínimo.
- ▶ Ponga la manguera de desagüe de aprox. 80-100 mm en la tubería de desagüe.
- ▶ Una el soporte en U y asegúrelo bien (Fig. 11-10).

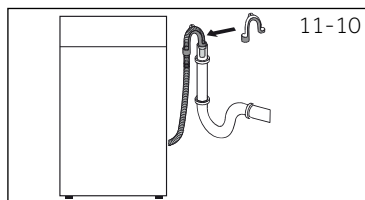

11.6.3 Drene la manguera hacia el fregadero

- ▶ La unión debe estar por encima del sifón
- ▶ Una conexión de espiga es normalmente cerrada por una almohadilla (A). Eso debe ser eliminado para evitar cualquier disfunción (Fig. 11-11).
- ▶ Asegure la manguera con una abrazadera.

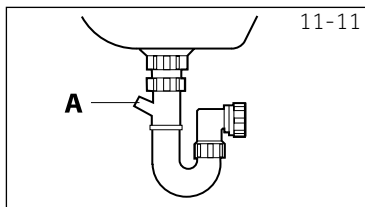

¡PRECAUCIÓN!

- ▶ La manguera de desagüe no debe ser sumergida en agua y debe ser fijada firmemente e instalarse libre de fugas. Si la manguera de desagüe se coloca en el suelo o si la tubería se encuentra a una altura inferior a 80 cm, la lavadora desaguará continuamente mientras se llena la tina (auto-sifón).
- ▶ El tubo de descarga no se debe extender. De ser necesario contacte al servicio de postventas.

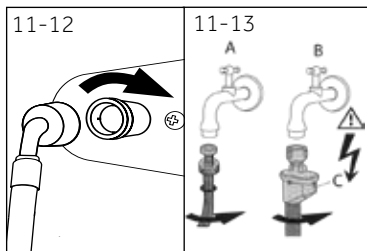

11.7 Conexión de agua fresca

Asegúrese de que se inserten las juntas.

1. Conecte la manguera de entrada de agua con el extremo en ángulo al aparato (Il. 11-12). Apriete la junta de tornillo con la mano.
2. El otro extremo se conecta a una llave de agua con una cuerda de 3/4 de pulg (Fig. 11-13).

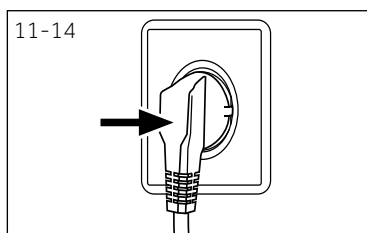

11.8 Conexión eléctrica

Antes de cada conexión, compruebe si:

- ▶ La fuente de alimentación, la toma de corriente y los fusibles son los adecuados para la placa de características.
- ▶ la toma de corriente tiene conexión a tierra y no se está usando ningún adaptador múltiple o cable prolongador eléctrico.
- ▶ el enchufe y el toma corriente son compatibles.
- ▶ **Solo para el Reino Unido:** El enchufe para el Reino Unido cumple con la norma BS1363A.



¡ADVERTENCIA!

- ▶ ¡Asegúrese siempre de que todas las conexiones (suministro de corriente, la manguera de desagüe y de agua potable) estén firmes, secas y sin fugas!
- ▶ Tenga cuidado de que estas piezas nunca sean aplastadas, retorcidas, o dobladas
- ▶ Si el cable de corriente está dañado, debe ser sustituido por el agente de servicio (vea la tarjeta de garantía) con el fin de evitar situaciones de peligro. .

12.1 Datos técnicos adicionales

	HWD80-B14959EU1	HWD90-B14959EU1
Voltaje en V	220-240 V~/50Hz	
Corriente en A	10	
Potencia máx. (W)	2000	
Presión del agua en MPa	0,03-≤P≤1	
Peso neto en kg	65	

12.2- Descripción del producto

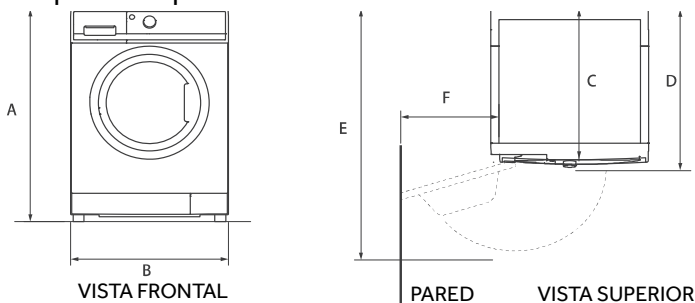

DIMENSIONES DEL PRODUCTO	HWD80-B14959EU1	HWD90-B14959EU1
A Altura total del producto mm	850	
B Ancho total del producto mm	595	
C Fondo total del producto (Al tamaño de la placa de control principal) mm	497	
D Fondo de la puerta abierta mm	577	
E Distancia mínima de la puerta a la pared adyacente mm	1085	
F Profundidad total del producto (Incluyendo el grosor de la puerta) mm	300	

**Nota: Altura exacta**

La altura exacta de lavadora depende de cuánto se extienden los pies desde la base de máquina. El hueco donde se instala su lavadora debe ser al menos 40mm más amplio y 20mm más profundo que sus dimensiones.

12.3 Normas y directivas



Este producto cumple todos los requerimientos de las directivas de la EU aplicables con las normas armonizadas correspondientes, y ostenta la marca CE. Por la presente, Haier declara que el tipo de equipo de radio cumple la Directiva 2014/53/UE. El texto completo de la declaración de conformidad de la UE está disponible en la siguiente dirección de Internet: www.haier.com.

Recomendamos nuestro Servicio de Atención al Cliente Haier y el uso de piezas de repuesto originales y el período mínimo durante el cual las piezas de repuesto para la lavadora doméstica es de 10 años.

Si tiene un problema con su aparato, consulte primero la sección SOLUCIÓN DE PROBLEMAS. Si no puede encontrar una solución en esta sección, contacte con

- ▶ su distribuidor local o
- ▶ el área de Servicio y Soporte en www.haier.com, donde puede encontrar números de teléfono y Preguntas frecuentes y donde puede activar la solicitud de servicios.

Para obtener información específica sobre el producto, acceda al sitio web oficial de Haier https://www.haier-europe.com/en_GB/technical-assistance/ y busque el modelo que utiliza, haga clic en el producto para ir a la página de detalles y luego haga clic en

"documentos" para encontrar el manual de usuario y descargarlo.

También puede encontrar la información del producto en esta página.

La información del modelo está disponible en la base de datos de productos en <https://eprel.ec-europa.eu/> buscando el identificador del modelo que figura en la etiqueta del producto.

Antes de contactar a nuestro servicio técnico, asegúrese de tener los siguientes datos disponibles.

Puede encontrar la información en la tabla de especificaciones.

Modelo _____ Número de serie _____

Asimismo, compruebe la tarjeta de la garantía suministrada con el producto si éste aún está en garantía. Para consultas generales de negocios se adjuntan a continuación nuestras direcciones en Europa:

Direcciones de Haier en Europa

País*	Dirección postal	País*	Dirección postal
Italia	Haier Europe Trading SRL Via De Cristoforis, 12 21100 Verese ITALIA	Francia	Haier France SAS 53 Boulevard Ornano – Pleyad 3 93200 Saint Denis FRANCIA
España Portugal	Haier Iberia SL Pg. Garcia Faria, 49-51 08019 Barcelona ESPAÑA	Bélgica-FR Bélgica-NL Países Bajos Luxemburgo	Haier Benelux SA Anderlecht Route de Lennik 451 BÉLGICA
Alemania Austria	Haier Deutschland GmbH Konrad-Zuse-Platz 6 81829 Munich ALEMANIA	Polonia República Checa Hungria Grecia Rumania Rusia	Haier Poland Sp. zo.o. Al. Jerozolimskie 181B 02-222 Varsovia POLONIA
Reino Unido	Haier Appliances UK Co.Ltd. One Crown Square Church Street East Woking, Surrey, GU21 6HR Reino Unido		

*Para más información, visite la web www.haier.com

La información del modelo está disponible en la base de datos de productos en <https://eprel.ec.europa.eu/> buscando el identificador del modelo indicado en el campo Modelo de la etiqueta del producto; el enlace para el modelo en la base de datos de productos puede encontrarse aquí abajo para cada identificador de modelo: _____

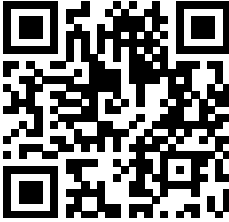

HW80-B14959EU1

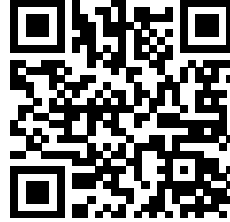

W90-B14959EU1

HW80-B14959EU1/ HW90-B14959EU1

Haier